

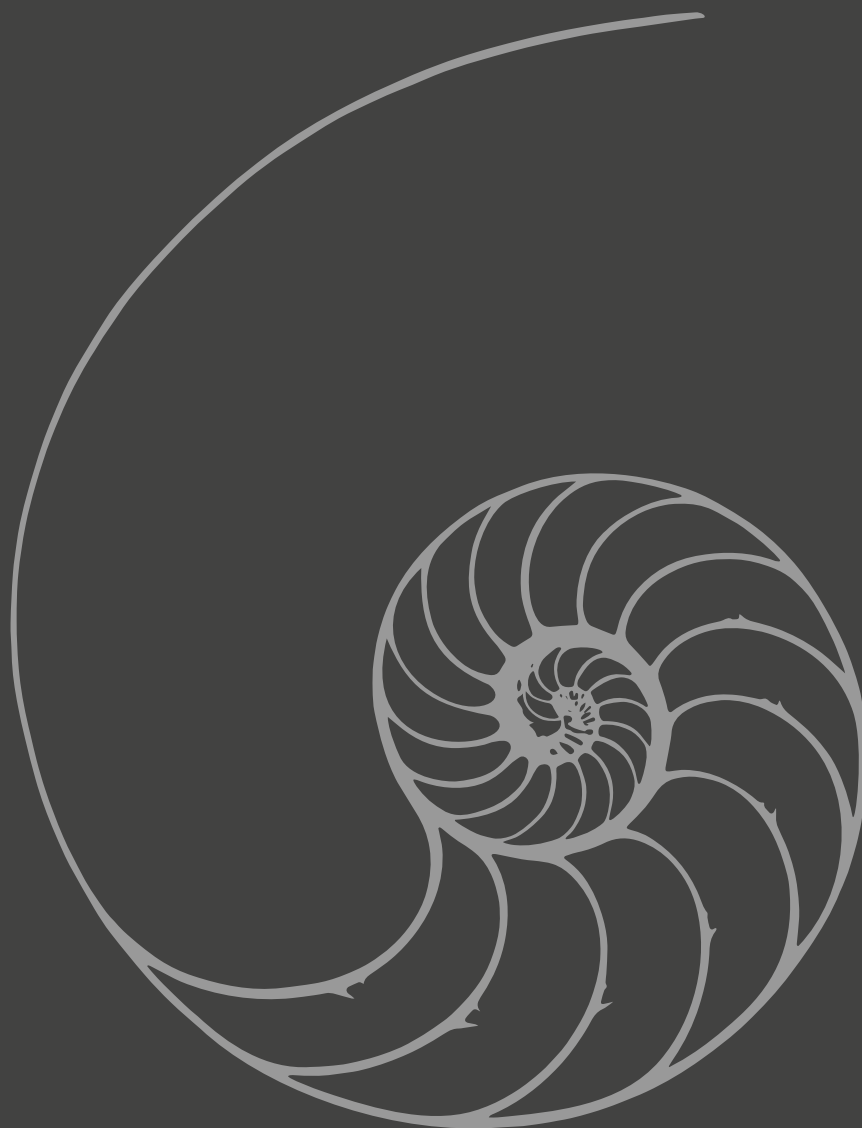

MandiCasa®

by Dario Snaidero

ENHANCING LIVES THROUGH DESIGN



KITCHENS



## IN BETWEEN

The kitchen that puts humanity in touch with nature.

**IT\_** La cucina interpreta il costante dialogo tra uomo e natura.

**ES\_** La cocina interpreta el diálogo constante entre hombre y naturaleza.



## IN BETWEEN

IN BETWEEN: 5 approaches and 26 portraits of kitchens that combine textures, materials, compositions and technology to investigate the delicate balancing act between humans and nature, intimacy and publicity, technology and tradition.

**IT\_ IN BETWEEN** : 5 approcci e 22 ritratti di cucina che tra texture, materiali, composizioni e tecnologia indagano nel delicato gioco di equilibri tra uomo e natura, tra intimo e pubblico, tra tecnologia e tradizione.

**ES\_ IN BETWEEN** : 5 propuestas y 22 retratos de cocina que entre texturas, materiales, composiciones y tecnología indagan sobre el delicado juego entre hombre y naturaleza, entre íntimo y público, entre tecnología y tradición.



## IN BETWEEN

Beat, a photograph of the passing of time in the kitchen, running parallel with nature's flow. Feed, daily amazement for raw material that becomes sustenance. Feel, visual excitement, a sense of touch. Deep, the door leading to knowledge is thrown open by technology. Source, constant evolution of the past, present and future.

**IT\_ Beat**, una fotografia dello scorrere del tempo in cucina, che corre parallelo a quello della natura. **Feed**, lo stupore quotidiano della materia prima che diventa nutrimento. **Feel**, l'estasi emotiva della vista, il senso del tatto. **Deep**, la porta della conoscenza spalancata dalla tecnologia. **Source**, la continua evoluzione di passato, presente e futuro.

**ES\_ Beat**, una fotografía del pasar del tiempo en la cocina, que corre en paralelo al de la naturaleza. **Feed**, la sorpresa diaria de la materia prima que se convierte en sustento. **Feel**, el éxtasis emotivo de la vista, la sensación del tacto. **Deep**, la puerta del conocimiento abierta por la tecnología. **Source**, la continua evolución de pasado, presente y futuro.



**EN** MandiCasa's collection of luxury modern kitchen cabinetry, made in Italy for the finest American homes. Each kitchen design speaks the language of modern lifestyles. Clean aesthetics, innovative finishes with great visual impact, and effortless storage solutions personalize and maximize the kitchen space while elevating the luxury of the home. Developed by Italian entrepreneur Dario Snaidero, our brand features a first-to-market, top quality, exclusive kitchen collection.

By combining Dario's Italian heritage with the 45+ years of experience he and his corporate team have built in the North American market, MandiCasa focuses on delivering best-in-class service and style for luxury residential projects and multi-family developments.

#### **Our Italian Roots**

Good morning! Hello! Welcome! See you later!

These are the meanings of the word "Mandi" in the language of Friuli – the region in the Northeast of Italy where Dario Snaidero was born and began developing his vision for a North American business.

It is also the region where our kitchens are made and around which we've built our success, reputation and expertise in the American market during all these years.

True family companies are becoming rarer but for our business, family is a real qualifier and guarantees close bonds for a common aim towards the achievement of top-quality products and services. For us, family is a driver of success and a point of strength and pride, exemplified by Dario Snaidero's professional dedication and entrepreneurial spirit.

**ES** La colección MandiCasa de cocinas de lujo contemporáneas, fue creada en Italia para las casas más bellas de Estados Unidos. El diseño de cada cocina refleja estilos de vida modernos. Estética limpia, acabados innovadores que aportan un gran efecto visual y soluciones para un almacenaje relativamente sencillo personalizan y optimizan al máximo la cocina, a la vez que aportan lujo al hogar.

Nuestra marca, creada del empresario italiano Dario Snaidero, presenta las colecciones exclusivas de muebles de cocina de alta calidad que son primeras en el mercado. Combinando la herencia italiana de Dario con la experiencia de más de 45 años adquirida por él y su compañía en el mercado del América del Norte, MandiCasa pone mucha atención a presentación de los mejores servicios de su clase y al estilo de proyectos espléndidos de viviendas y edificios de apartamentos.

#### **Nuestras raíces italianas**

Buenos días, Hola, Bienvenidos, Hasta pronto! Tal es el significado de la palabra "Mandi" en Friuli, el idioma de la región en noreste de Italia. Ahí nació Dario Snaidero y empezó a desarrollar su visión de negocio norteamericano.

También es la región donde producen nuestras cocinas y donde nosotros construían el camino hacia el éxito y ganaban la reputación en el mercado americano durante todos estos años.

Compañías familiares reales se encuentran muy raras veces. Pero para nuestro negocio la familia tiene gran importancia y garantiza relaciones estrechas para alcanzar el objetivo común de crear productos y servicios de calidad alta. Para nosotros la familia es la fuerza motriz del éxito, fuente del poder y orgullo. El ejemplo de todo eso para nosotros es fidelidad profesional a su negocio y espíritu emprendedor de Dario Snaidero.



**"MandiCasa means decades of design experience at your service, from beginning to end."**

**\_Dario Snaidero, Founder**

**"MandiCasa es experiencia de muchos años en diseño a su disposición de punto a cabo."**

**\_Dario Snaidero, el fundador**

FEED OUR CORPORATE VISION

P 8

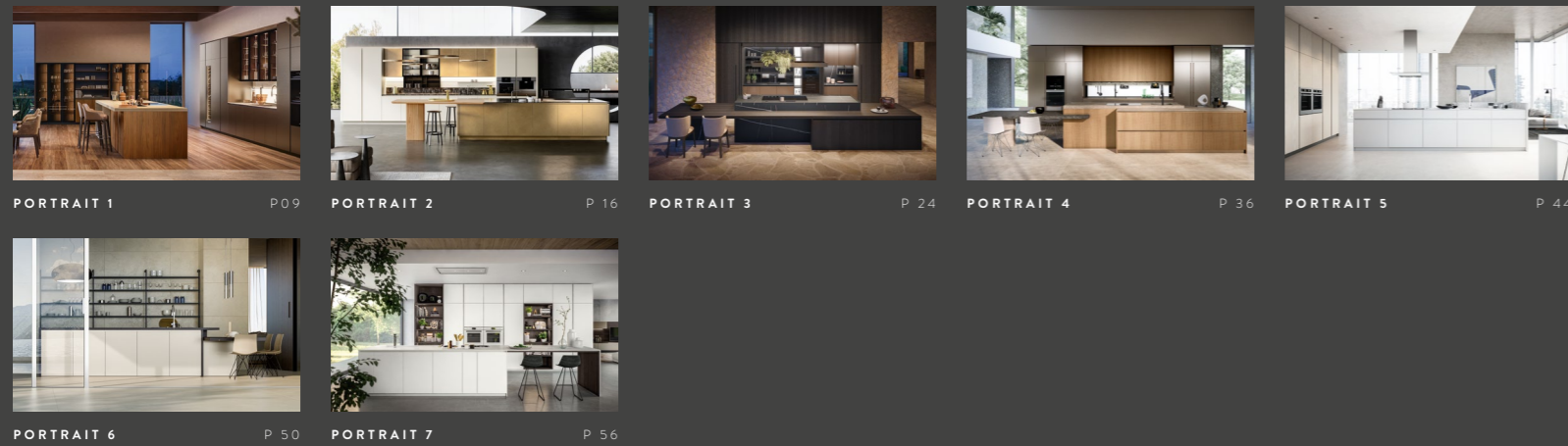

FEEL INTEGRATED HANDLE

P 62



DEEP ALUMINIUM FRAME

P 104

BEAT IN STEP WITH THE TIMES

P 122



SOURCE ON THE SHOULDERS OF GIANTS

P 188



FINISHINGS FINITURE ACABADOS

P 202

OPENING SYSTEM SISTEMI DI APERTURA SISTEMAS DE APERTURA

P 208

The relation between kitchen and nature is harmony in motion, a two-way bridge that brings nature into the home and takes people into nature. Raw materials sustain and become elements for construction and technological solutions. That's why we are loving guardians of our territory, which has made quality, efficiency and labour ethics a renowned, internationally successful trademark. We arouse enthusiasm in our customers by manufacturing attractive, functional designer products that last over time and are friendly to our planet through the use of virtuous business practices and eco-sustainable production. In the almost fifty years we have been manufacturing kitchen furniture we have always been

projected to the future. We use CARB2 certified ecological panels and we have certified all our organisational processes to international UNI EN ISO 9001 Standards. Our facilities are powered by clean, renewable energy from a new photovoltaic system comprising 1656 panels, which guarantees reduced consumption, but above all annual savings of 408,000 kg of CO2.

**IT\_** Il rapporto tra cucina e natura è un'armonia in continuo movimento, un ponte a doppio senso di marcia capace di portare la natura in casa e l'uomo nella natura. Le materie prime diventano nutrimento, i materiali diventano elementi costruttivi e soluzioni tecnologiche. Per questo motivo siamo innamorati custodi del nostro territorio, che ha fatto di qualità, efficienza ed etica del lavoro un riconosciuto marchio dal successo internazionale. Entusiasmiamo i nostri clienti costruendo prodotti di design, belli e funzionali, che durano nel tempo e che rispettano il pianeta attraverso pratiche aziendali virtuose e produzioni ecosostenibili. Costruiamo cucine da quasi cinquant'anni, ma il nostro sguardo è sempre rivolto al futuro. Utilizziamo pannelli ecologici certificati CARB2, abbiamo certificato tutti i nostri processi organizzativi secondo la norma internazionale UNI EN ISO 9001. I nostri stabilimenti sono alimentati da energia pulita e rinnovabile, grazie all'installazione di un nuovo impianto fotovoltaico da 1656 pannelli, che garantisce una riduzione dei consumi ma soprattutto un risparmio di 408.000 kg di CO2 all'anno.

**ES\_** La relación entre cocina y naturaleza es una armonía en continuo movimiento, un puente de doble sentido de marcha capaz de llevar la naturaleza en la casa y el hombre en la naturaleza. Las materias primas se convierten en sustento, los materiales se transforman en elementos constructivos y soluciones tecnológicas. Por esta razón somos guardianes enamorados de nuestro territorio, que ha transformado la calidad, la eficiencia y la ética del trabajo en una marca reconocida por el éxito internacional. Entusiasmamos a nuestros clientes fabricando productos de diseño, bonitos y funcionales, que duran en el tiempo y que respetan el planeta mediante hábiles destrezas empresariales y producciones eco sostenibles. Fabricamos cocinas desde hace casi cincuenta años, pero nuestra mirada es siempre dirigida hacia el futuro. Utilizamos paneles ecológicos certificados CARB2, hemos certificado todos nuestros procesos organizadores según la norma internacional UNI EN ISO 9001. Nuestros establecimientos están alimentados por energía limpia y renovable, gracias al montaje de una nueva instalación fotovoltaica de 1656 paneles, que garantiza una reducción de los consumos pero sobre todo un ahorro de 408.000 kg de CO2 por año.



MANDICASA A LUXITALY GROUP BRAND

MANDICASA.COM



#### OUR CORPORATE VISION

AN ESSENTIAL COLLECTION THAT PLACES SPACE AT PEOPLE'S SERVICE TO MEET THEIR NEEDS AND DESIRE FOR FREEDOM OF MOVEMENT.

The raw materials sustain us; wellbeing comes from the simplest acts: cooking, eating, taking care of each other. Going back to primordial elements tunes us into our most natural and authentic features.

# Feed

**IT\_ LA VISIONE DELL'AZIENDA.** Una collezione essenziale, in cui lo spazio è al servizio dell'uomo, delle sue necessità e della sua libertà di movimento. La materia prima diventa nutrimento. Il benessere che scaturisce dai gesti più semplici: cucinare, mangiare, prendersi cura. Tornare agli elementi primordiali per entrare in sintonia con la parte più naturale e autentica di noi.

**ES\_ LA VISIÓN DE LA EMPRESA.** Una colección sobria, en la cual el espacio está al servicio del hombre, de sus exigencias y de su libertad de movimiento. La materia prima se convierte en sustento. El bienestar que brota de los gestos más simples: cocinar, comer, cuidar. Volver a los elementos primordiales para entrar en sintonía con nuestra parte más natural y auténtica.











A warm sunny kitchen that communicates with the outdoors.  
The use of wood veneered Noce and metal lacquered Ambra, with its ribbed surface and the Zeta handle integrated into the door, highlight the essential, functional and harmonious design of the composition.

IT\_ Una cucina che comunica con l'ambiente esterno, caldo, solare. La presenza del legno impiallacciato Noce e del laccato metallico Ambra, con la sua superficie rigata e la maniglia Zeta integrata nell'anta, rende essenziale, funzionale e armonico il design di tutta la composizione.

ES\_ Una cocina que comunica con el ambiente exterior, cálido, solar. La presencia de la madera chapada Noce y del lacado metálico Ambra, con su superficie de rayas y el tirador Zeta integrado en la puerta, vuelve el diseño de toda la composición sobrio, funcional y armónico.







A welcoming and cosy atmosphere emerges from a kitchen that stands out for its timeless design, characterised by elegant curved elements. The stylish lacquered finishes add a touch of refinement, while its composition has been conceived to offer maximum functionality, thanks to the built-in accessories.

**FR\_** Un'atmosfera accogliente e avvolgente emerge da una cucina che si distingue per un design senza tempo, caratterizzato da eleganti elementi curvi. Le preziose finiture laccate aggiungono un tocco di raffinatezza, mentre la sua composizione è pensata per offrire massima funzionalità, grazie agli accessori integrati.

**ES\_** Una atmósfera acogedora y envolvente surge de una cocina que se distingue por un diseño imperecedero, caracterizado por elegantes elementos curvos. Los nobles acabados lacados añaden un toque de distinción, mientras su composición se ha pensado para ofrecer la máxima funcionalidad, gracias a los accesorios integrados.

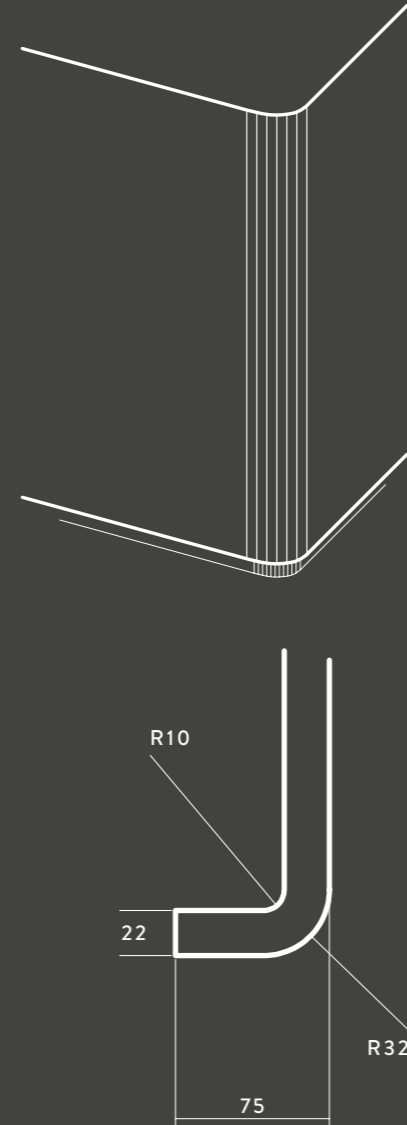

ROUND CORNERS

Rounded shapes are synonymous with contemporary style. Mandicasa embraces this trend, by adopting curved lines for a series of details for the ends of base units, tall units and islands. High-impact plinths and accessories also take on new shapes.

**IT\_** Le forme arrotondate sono elementi che contraddistinguono la contemporaneità. Mandicasa reinterpreta questa tendenza, adottando linee curve per una serie di dettagli terminali per basi, colonne e isole. Anche zoccoli e accessori dal grande impatto scenico acquisiscono nuove forme.

**ES\_** Las formas redondeadas son elementos que caracterizan la contemporaneidad. Mandicasa reinterpreta esta tendencia, utilizando líneas curvas para una serie de detalles terminales para muebles bajos, columnas e islas. También zócalos y accesorios de gran impacto escénico adquieren nuevas formas.

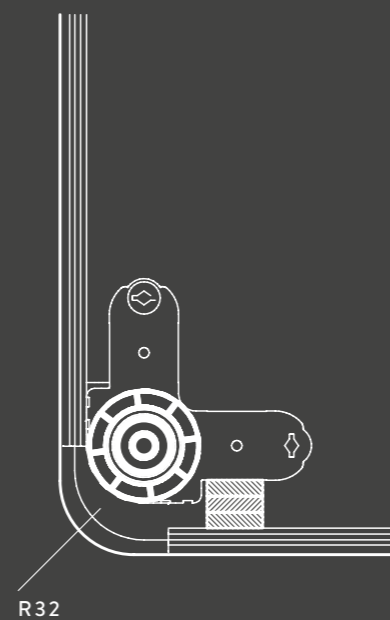







The trend is for the kitchen, dining room and living room to gradually lose their boundaries. We wondered how to open up entire areas and hide them when not in use. The Hide mechanism is ideal for rapidly achieving this result in a simple, intuitive way, by means of a mechanical solution that's comfortable to use.

The unit completely hides the base units, wall and tall units, standard elements from the collection, placed inside to provide a host of customisation opportunities.

**IT\_** Cucina, sala da pranzo e soggiorno tendono a perdere sempre di più i loro confini. Ci siamo posti la domanda di come poter aprire intere aree e nasconderle quando non sono in uso. Il meccanismo Hide consente di ottenere rapidamente questo risultato, in modo semplice ed intuitivo, con una soluzione totalmente meccanica che offre un comfort di movimento elevato durante l'utilizzo.

Il mobile nasconde completamente le basi, i pensili e le colonne, che vengono posizionati all'interno con elementi standard della collezione per una massima personalizzazione.

**ES\_** Cocina, comedor y sala de estar propenden en perder cada vez más sus límites. Nos hemos preguntado como poder abrir áreas enteras y ocultarlas cuando no se utilizan. El mecanismo Hide permite obtener rápidamente este resultado, de un modo simple e intuitivo, con una solución totalmente mecánica que ofrece un confort de movimiento muy alto durante el uso.

El mueble oculta totalmente los muebles bajos, los muebles colgantes y las columnas, que se posicionan en el interior con elementos estándares de la colección para una máxima personalización.

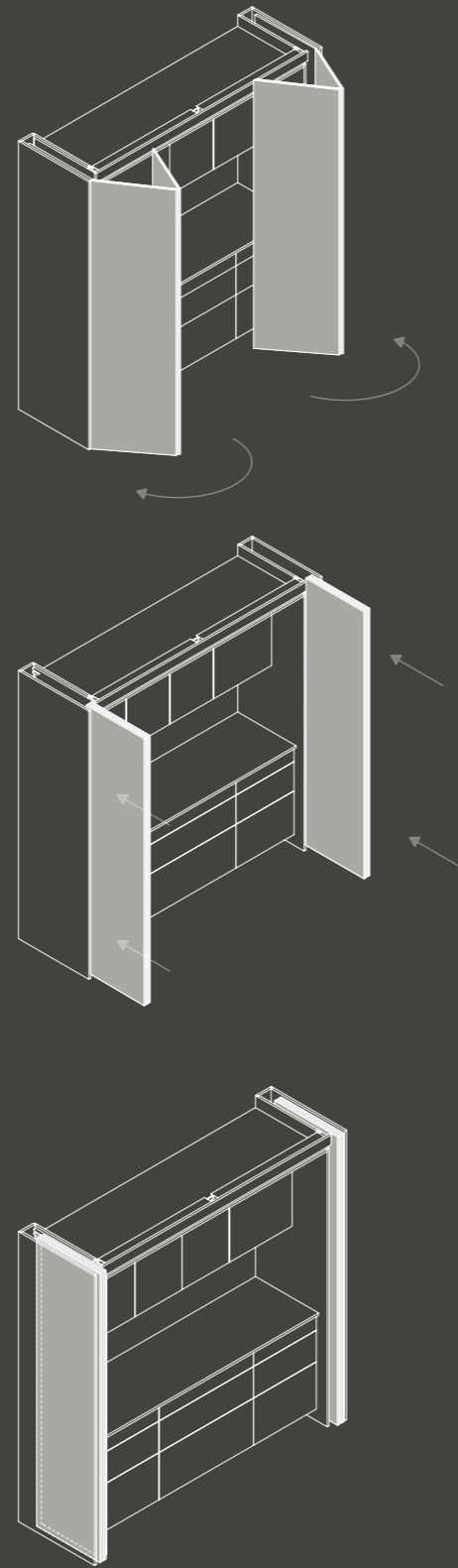





In a villa featuring classical and contemporary contrasts, the kitchen expresses its strong personality through minimal design enhanced by two suites that terminate with an integrated table. The tall wood units come with the Hide system, which can close up or reveal entire work areas, and the Micalux lacquered finish, combining finesse and technology.

IT\_ In una villa caratterizzata da contrasti classici e contemporanei, la cucina esprime la sua forte identità grazie ad un design minimale, impreziosito da due monoblocchi che terminano con una tavola integrata. Le colonne in legno dotate di sistema Hide, che può chiudere e scoprire intere aree di lavoro, e il laccato Micalux, uniscono raffinatezza e tecnologia.

ES\_ En una villa caracterizada por contrastes clásicos y contemporáneos, la cocina expresa su fuerte identidad gracias a un diseño minimalista, valorizado por dos monobloques que terminan con una mesa integrada. Las columnas de madera provistas de sistema Hide, que puede cerrar y descubrir áreas enteras de trabajo y el lacado Micalux, juntan elegancia y tecnología.









Sophisticated coordination of colours and textures are at the heart of this project. The refined surface pattern of Carbonio metal lacquered cabinets is matched with the elegant Olmo wood veneer, united by the shaped worktops and variable thicknesses of the Inalco two-coloured ceramic elements. Grip profiles with Titanio finish.

IT. Sofisticati accostamenti cromatici e materici sono il cuore di questo progetto. Il laccato metallico Carbonio con le sue eleganti striature superficiali viene accostato all'eleganza del legno impiallacciato Olmo, tutto unito dai piani di lavoro sagomati e dagli spessori variabili in ceramica Inalco bicolore. Gole in finitura Titanio.

ES. Las sofisticadas combinaciones cromáticas y matéricas son el alma de este proyecto. El lacado metal Carbonio con sus refinadas estrias superficiales se combina con la elegancia de la madera chapada Olmo, todo unido por las encimeras de trabajo perfiladas y por los espesores variables de cerámica Inalco bicolore. Perfiles rebajados en acabado Titanio.











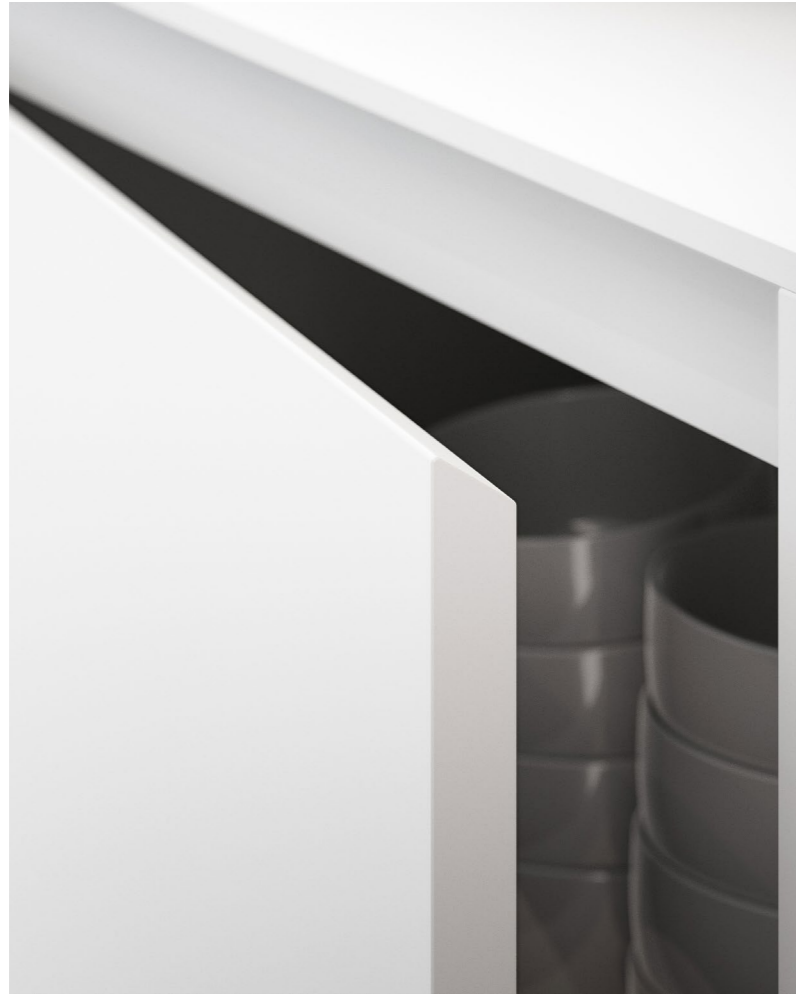

A kitchen that embodies the essence of contemporary design, with clean lines and captivating details such as the Omicron edge door. The Tiglio finish on the tall units is light and delicate, adding a touch of warm feeling to the modern environment.

**IT** Cucina che incarna l'essenza del design contemporaneo, con linee pulite e dettagli accattivanti, come l'anta con bordo inclinato Omicron. La finitura Tiglio delle colonne è leggera e delicata, aggiungendo un tocco di calore all'ambiente moderno.

**ES** Una cocina que encarna la esencia del diseño contemporáneo, con líneas limpias y detalles cautivadores como la puerta de borde inclinado Omicron. El acabado Tiglio en las columnas es ligero y delicado, añadiendo un toque de calidez al entorno moderno.







Ethereal but material, this kitchen matches technical materials such as aluminium and ceramic with the lively colours of micalised lacquers with their special pearly surface effect. This type of lacquered finish is inspired by the automotive trade and features pearlescent surfaces that create soft shading.

**IT\_ Etèrea quanto materica, una cucina che abbina materiali tecnici come l'alluminio e la ceramica con la vivacità dei colori laccati micalizzati dal particolare effetto perlato superficiale. Una laccatura che prende la sua ispirazione dal mondo Automotive e presenta superfici perlate e caratterizzate da ombre morbide.**

**ES\_ Etérea como matérica, una cocina que combina materiales técnicos como el aluminio y la cerámica con la vitalidad de los colores lacados mica de particular efecto perlado superficial. Un lacado que se inspira en el mundo Automotive y propone superficies perladas y caracterizadas por sombras suaves.**

Talco micalized lacquered cabinet doors with Verso integrated handle light up the room and contrast with the tall Blu Petrolio units and the Palo storage wall in black anodised aluminium.



**IT\_** Il laccato micalizzato Talco delle ante, dotate di maniglia Verso integrata, illuminano l'ambiente, in un gioco di contrasti con le colonne Blu Petrolio e la parete attrezzata Palo in alluminio anodizzato nero.

**ES\_** El lacado micalizado Talco de las puertas, provistas de tirador Verso integrado, iluminan el ambiente, en un juego de contrastes con las columnas Blu Petrolio y la pared equipada Palo de aluminio anodizado negro.





This kitchen harmoniously blends with the architecture, offering wide storage space. The matt lacquered Neve finish and oak niches create a fascinating contrast, while the island with a Corian top provides a seamless area for cooking and socializing.

**IT\_** Questa cucina si fonde in modo armonioso con l'architettura, offrendo ampi spazi di contenimento. La finitura laccato opaco Neve e le nicchie in rovere creano un contrasto affascinante, mentre l'isola con il top in Corian offre un'area continua per cucinare e socializzare.

**ES\_** Esta cocina se integra armónicamente con la arquitectura, ofreciendo un amplio espacio de almacenamiento. El acabado mate en Neve y las repisas de roble crean un contraste fascinante, mientras que la isla con una encimera de Corian proporciona una zona continua para cocinar y socializar.







#### INTEGRATED HANDLE

ERGONOMICS; TOUCH AND SIMPLE INTERACTION WITH THE ELEMENTS. THE KITCHEN AS AN AREA FULL OF EXCITING TEXTURES TO FEEL AND TOUCH.

Sensations that cancel the borders with the outdoors. Elements and shapes that project nature and its organic, material fabric.

# Feel

IT\_ MANIGLIA INTEGRATA. Ergonomia; tatto e grande semplicità di interazione con gli elementi. La cucina come spazio in cui sentire, toccare; texture che diventano emozioni. Sensazioni che annullano il confine con il mondo esterno. Elementi e forme che diventano una proiezione della natura e

ES\_ TIRADOR INTEGRADO. Ergonomía; tacto y gran facilidad de interacción con los elementos. La cocina como espacio en el cual percibir, tocar; texturas que se convierten en emociones. Sensaciones que anulan el límite con el mundo exterior. Elementos y formas que se convierten en una proyección de la naturaleza y de sus tramas orgánicas y matéricas.





A linear kitchen that combines the finesse of Nero flamed wood with the reflections of Grigio Metro glossy lacquer that enhance this Penthouse to make it even more evocative. The tall units with Wing receding doors, placed next to the central island, furnish and divide space. They can accommodate household appliances, pull-out worktops and storage shelves for bottles, stemware and wine and cocktail accessories.



**IT\_** Una cucina lineare che combina la raffinatezza del legno fiammato Nero con i riflessi del laccato lucido Grigio Metro, impreziosisce e rende ancora più suggestiva questa Penthouse. I mobili con ante rientranti Wing, accanto all'isola centrale, arredano e dividono lo spazio, e possono incorporare elettrodomestici, piani di lavoro estraibili e ripiani attrezzati porta bottiglie, calici e accessori per vino e cocktail.

**ES\_** Una cocina lineal que combina la elegancia de la madera flameada Negra con los reflejos del lacado brillante Grigio Metro, valoriza y vuelve aún más suggestiva esta Penthouse. Los muebles de columnas con puertas entrantes Wing, al lado de la isla central, decoran y dividen el espacio y pueden incorporar electrodomésticos, encimeras de trabajo extraíbles y estantes equipados para botellas, copas y accesorios para vino y cóctel.





Diamond is a cabinet door with integrated handle; essential, unique and timeless. Manufactured with the most up to date numerical control machines, this door gives the kitchen a refined, minimal look.



**IT\_ Diamond**, un'anta con maniglia integrata, un concetto essenziale, unico e senza tempo. Prodotta con le più moderne macchine a controllo numerico, conferisce alla cucina un aspetto minimale e raffinato.

**ES\_ Diamond**, una puerta con tirador integrado, un concepto sobrio, extraordinario e imperecedero. Fabricada con las más modernas máquinas de control numérico, confiere a la cocina un aspecto minimalista y refinado.





This kitchen is designed to conceal multi-purpose spaces, thanks to innovative systems such as Project A, which hides a handy pantry area. The minimal design features X-Black doors and the X-Steel steel-effect finish, with built-in Logica handles. With their strong character, Rosso Terra internal compartments transform the aesthetics of the kitchen and reveal built-in functions and a unique personality.

**IT\_** Questa cucina è progettata per nascondere spazi multifunzionali grazie a sistemi innovativi come Project A, che nasconde una pratica zona dispensa. Il design minimale si esprime attraverso le ante X-Black e la finitura X-Steel effetto acciaio, con maniglia Logica integrata. I vani interni Rosso Terra, con il loro carattere deciso, trasformano l'estetica della cucina e svelano funzionalità integrate e una personalità unica.

**ES\_** Esta cocina se ha ideado para ocultar espacios multifuncionales gracias a sistemas innovadores como Project A, que oculta una cómoda zona de despensa. El diseño minimalista se expresa mediante las puertas X-Black y el acabado X-Steel efecto acero, con tirador Logica integrado. Los compartimientos interiores Rosso Terra, con su carácter determinado, transforman la estética de la cocina y revelan funcionalidades integradas y una personalidad extraordinaria.





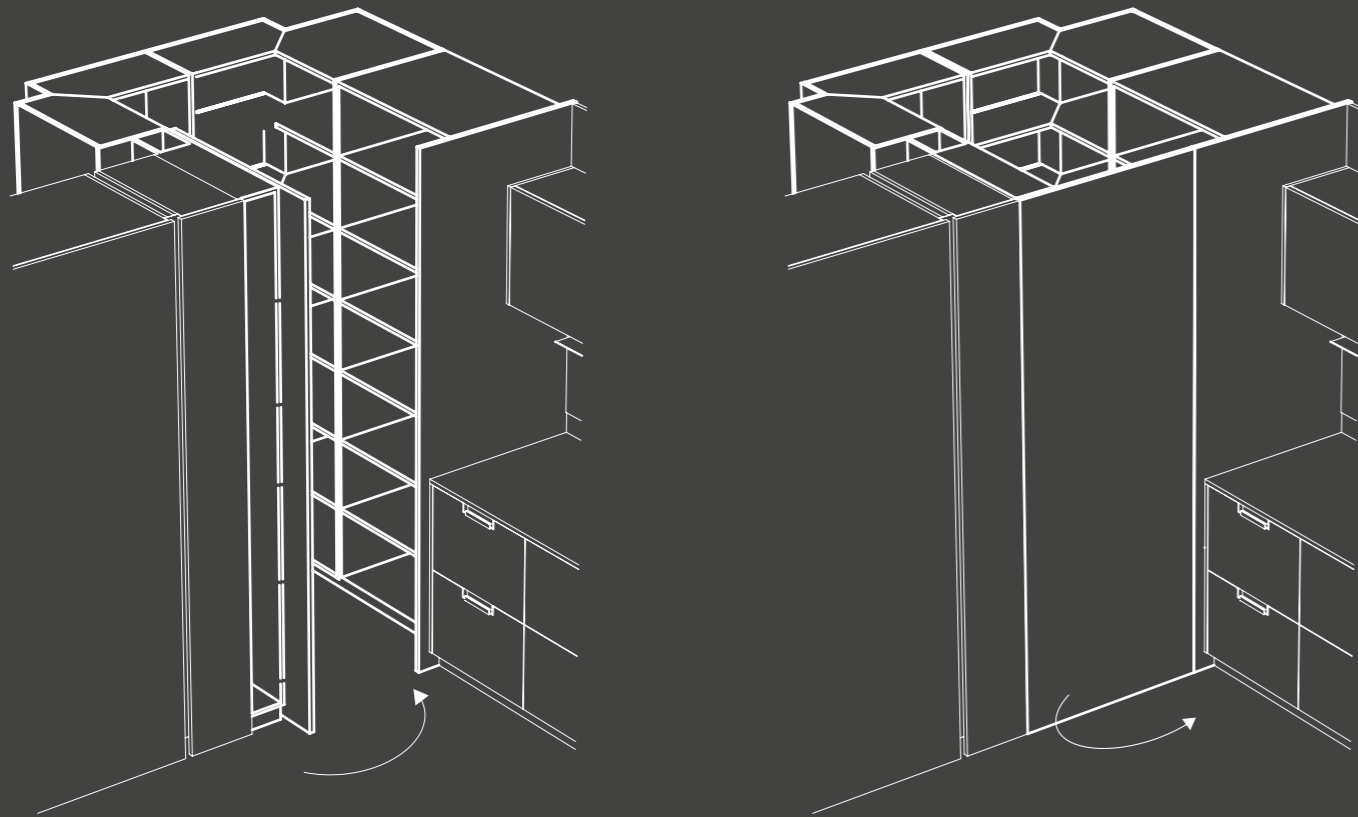

## PROJECT A

Today's kitchen is functional and eclectic, the internal spaces are constantly evolving and continuously demand new customisations. Project A offers the possibility to create various solutions for corners, such as a pantry area fitted with shelves or deep drawers, a washing area or simply a storage cupboard. It acts as a full-height door, with special hinges allowing it to open inwards.

**IT\_** La cucina di oggi è funzionale ed eclettica, gli spazi interni sono in continua evoluzione e richiedono personalizzazioni sempre nuove. Project A offre la possibilità di realizzare svariate soluzioni per gli angoli, come una zona dispensa attrezzata con ripiani o cestoni, una zona lavaggio o più semplicemente un ripostiglio. L'anta acquisisce la funzione di una porta, con cerniere dedicate che permettono l'apertura verso l'interno.

**ES\_** La cocina actual es funcional y versátil, los espacios interiores son en continua evolución y necesitan personalizaciones siempre nuevas. Project A ofrece la posibilidad de realizar distintas soluciones para las esquinas, como una zona de despensa equipada con estantes o gavetas, una zona de lavado o más simplemente un trastero. La puerta toma la función de una puerta, con bisagras específicas que permiten la apertura hacia el interior.





## LOGICA

Logica transforms any kitchen into a unique and distinctive space, thanks to a built-in handle with an industrial style. Its well-defined geometric lines and interconnected blocks suggest a solid and reliable structure. Logica is a perfect blend of functionality and aesthetics, an element that doesn't go unnoticed and gives the kitchen personality and a contemporary design.

**IT\_** Logica trasforma qualsiasi cucina in uno spazio unico e distintivo, grazie a una maniglia incassata dal carattere industriale. Le sue linee geometriche ben definite e i blocchi interconnessi creano una sensazione di struttura solida e affidabile. Logica rappresenta la perfetta fusione tra funzionalità ed estetica, un elemento che non passa inosservato e che conferisce alla cucina personalità e un design contemporaneo.

**ES\_** Logica transforma cualquier cocina en un espacio extraordinario y distintivo, gracias a un tirador empotrado de característica industrial. Sus líneas geométricas bien definidas y los bloques interconectados crean una sensación de estructura fuerte y fiable. Logica representa la perfecta fusión entre funcionalidad y estética, un elemento que no pasa desapercibido y que confiere a la cocina personalidad y un diseño contemporáneo.

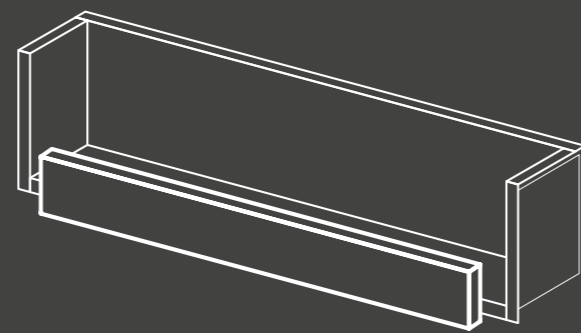
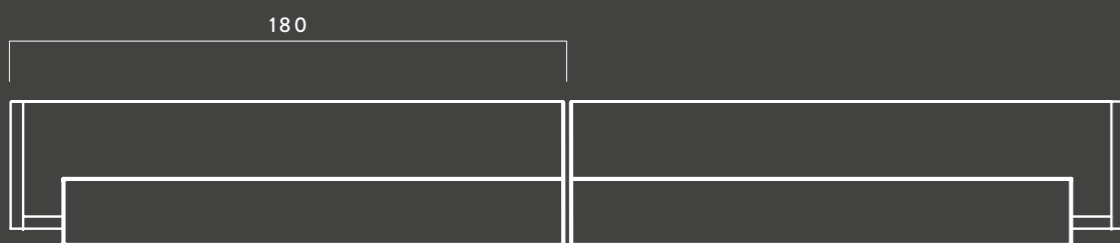







**IT\_** Un gioco di simmetrie, due isole operative separano le funzioni di cottura e lavaggio, andando a comporre un'area operativa multifunzionale, con bancone scorrevole, lavello in Gres costruito ed elettrodomestici ad incasso. Il Rovere fiammato Nevada dell'imponente armadiatura con ante Riga, rende l'ambiente confortevole con la sua texture calda e naturale.

**ES\_** Un juego de simetrías, dos islas operativas separan las funciones de cocción y lavado, logrando componer un área operativa multifuncional, con mesa corredera, fregadero de Gres y electrodomésticos empotrados. El Roble flameado Nevada del imponente armario con puertas Riga, vuelve el ambiente confortable con su textura cálida y natural.

Symmetries create two work islands separate the cooking and washing functions to form a multipurpose work area with a sliding counter, Gres sink, and built-in appliances. The warm, natural texture of Nevada flamed oak in Riga doors creates a comfortable ambience.



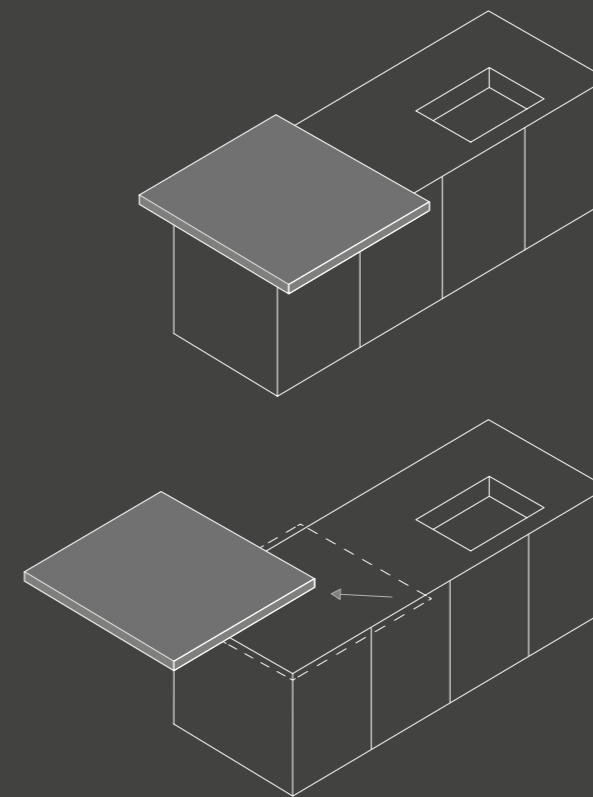

## CORNER

Sliding system with aluminium tracks for wood veneered snack counters with 45° edges and straight-edged Hpl and Fenix laminate tops. The diagonal movement makes it possible to use two sides of the island to provide ample work space. The mechanism is partially recessed into the lower side of the snack counter.

**IT.** Sistema di scorrimento realizzato con guide in alluminio per piani snack in legno impiallacciato con bordo 45° e piani in laminato Hpl e Fenix con bordo dritto. Il movimento è diagonale e permette quindi di sfruttare due lati dell'isola per garantire ampio spazio di utilizzo. Il meccanismo viene parzialmente incassato sul piano snack, lavorato nella superficie inferiore.

**ES.** Sistema de deslizamiento realizado con guías de aluminio para encimeras de snack de madera chapada con borde de 45° y encimeras de laminado Hpl y Fenix con borde recto. El movimiento es diagonal por lo tanto permite disfrutar dos lados de la isla para garantizar un amplio espacio de utilización. El mecanismo es empotrado parcialmente en la encimera de snack, labrada en la superficie inferior.





Uncluttered design and urban styling give the kitchen a new definition, using outstanding materials such as wood veneered Rovere Thermo, with its dark, deep shades, and the amazing Rame metalised lacquered finish that gives the doors the appearance of a brushed metal sheet that changes hue when the light changes.



**IT\_** Design rigoroso e stile urban per una nuova definizione della cucina dotata di pregiati materiali come il legno impiallacciato Rovere Thermo, dalle tonalità scure e profonde, e il sorprendente laccato metallico Rame, che dona alle ante l'aspetto di una lamina di metallo spazzolato capace di cambiare le sue sfumature al variare della luce.

**ES\_** Diseño riguroso y estilo urban para una nueva definición de la cocina provista de materiales nobles como la madera chapada Rovere Thermo, de tonalidades oscuras y profundas y el especial lacado metálico Rame, que proporciona a las puertas el aspecto de una lámina de metal cepillado capaz de cambiar sus matices con la variación de la luz.









**IT\_** Stile metropolitano e ispirazione post-industriale sono le chiavi di lettura di questo concept di cucina dalla grande personalità, dove spicca il deciso contrasto tra il laccato Urban Ghisa ed il laccato lucido Giallo Zolfo. Design essenziale e contemporaneo conferito anche dalla raffinata lamina di Acciaio Inox del piano lavoro da 5 mm di spessore.

**ES\_** Estilo metropolitano e inspiración postindustrial son las claves de lectura de este concepto de cocina de mucha personalidad, en la cual se destaca el firme contraste entre el lacado Urban Ghisa y el lacado brillante Giallo Zolfo. Diseño sobrio y contemporáneo proporcionado también por la refinada chapa de Acero Inoxidable de la encimera de trabajo de 5 mm de espesor.

Metropolitan styling and post-industrial inspiration are the key to this highly original kitchen concept, which boasts a definite contrast between the Urban Ghisa lacquered finish and the Giallo Zolfo glossy lacquer. The refined 5mm thick stainless steel sheet for the worktop contributes to the essential, contemporary design.



## ALUMINIUM FRAME

CIRCULAR ECONOMY AND MINIMUM WASTE OF MATERIALS: THE KITCHEN AS THE SEAT OF TECHNOLOGICAL INNOVATION.

A commitment to conceiving functions and technologies that meet human needs and respect nature's essentiality in a single perfect symphony.

# Deep

IT\_ FRAME IN ALLUMINIO. Economia circolare e minimo spreco dei materiali costruttivi: la cucina come sede di innovazione tecnologica. Concepire funzioni e tecnologie che rispettano le necessità dell'uomo e l'essentialità della natura, in un'unica perfetta sinfonia.

ES\_ MARCO DE ALUMINIO. Economía circular y mínimo desperdicio de los materiales constructivos: La cocina como lugar de innovación tecnológica. Concebir funciones y tecnologías que respetan las exigencias del hombre y la esencialidad de la naturaleza, en una extraordinaria perfecta sinfonia.





A timeless, elegant and rational composition. The island comprises three suites, each dedicated to a different function: cooking, washing and preparation. The Mover unit with sliding doors hides an equipped area when necessary. The fascinating, mature design is exalted by the combination of finishes: Noce for tall and wall units, Micalised Blu Petrolio for the Frame display cabinets, and Laminam Pietra Grey for the base units.

**IT\_** Una composizione senza tempo, elegante e razionale. L'isola si compone di tre monoblocchi, ciascuno dedicato ad una differente funzione: cottura, lavaggio e preparazione. Il mobile Mover, con ante scorrevoli, nasconde a piacere un'area attrezzata. Il design, affascinante e maturo, è esaltato dalla combinazione di finiture: Noce per colonne e pensili, Micalizzato Blu Petrolio per le vetrine Frame e il Laminam Pietra Grey per le basi.

**ES\_** Una composición imperecedera, elegante y funcional. La isla está constituida por tres monobloques, cada uno dedicado a una función diferente: cocción, lavado y preparación. El mueble Mover, con puertas correderas, oculta a gusto un área equipada. El diseño, seductor y profundo, es acentuado por la combinación de acabados: Nogal para columnas y muebles colgantes, Mica Blu Petrolío para las vitrinas Frame y el Laminam Pietra Grey para los muebles bajos.







The Skyline black anodised aluminium door, unique of its kind, brings together several materials and provides a refined choice of front finishes: polished, matt or metalised toughened glass, Corian and Gres in diverse colour variants.



**IT\_** L'anta in alluminio anodizzato nero Skyline, unica nel suo genere, combina in un unico corpo diversi materiali e offre raffinate scelte di rivestimento frontale: il vetro temperato lucido, opaco e metallizzato, il Corian e il Gres in diverse varianti colore.

**ES\_** La puerta de aluminio anodizado negro Skyline, extraordinaria en su género, combina en un solo cuerpo distintos materiales y ofrece selecciones refinadas de revestimientos frontales: el cristal templado brillante, mate y mica, el Corian y el Gres en distintas variantes de color.

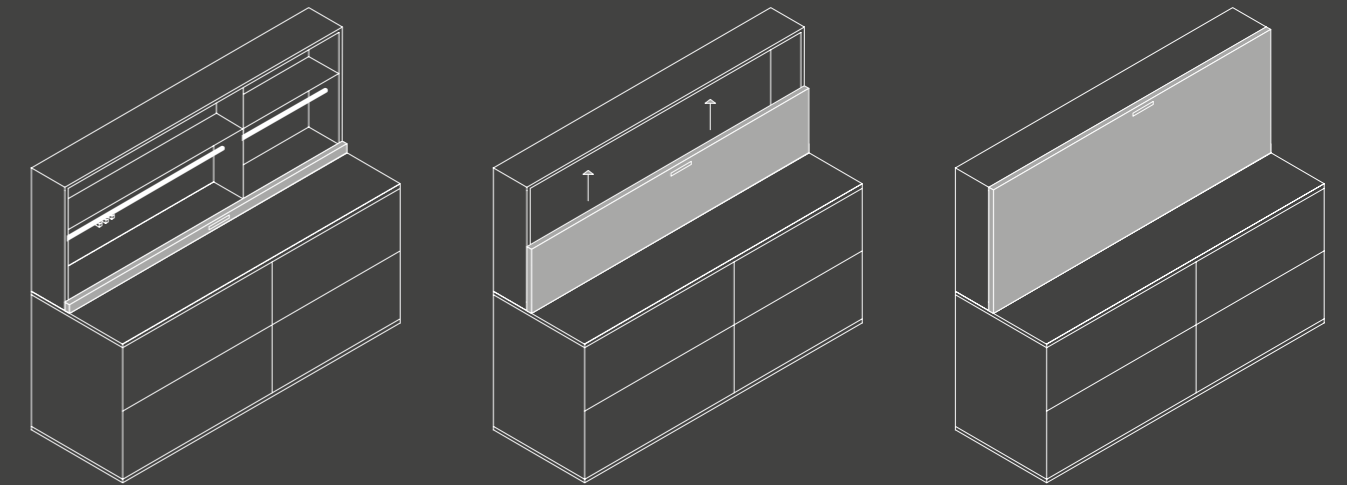

MOVER

A practical space that can be elegantly hidden by a sliding panel.

Mover is a unit with vertical sliding door that provides the possibility to simply and elegantly open and close a compartment behind the worktop. The silent guides ensure constant, fluid movement.

**IT\_** La praticità di uno spazio che possa essere elegantemente nascosto da un pannello scorrevole. Mover è un mobile con anta scorrevole in verticale che offre, in maniera semplice ed elegante, la possibilità di aprire e chiudere un vano dietro al piano di lavoro. Le guide estremamente silenziose garantiscono un movimento fluido e costante.

**ES\_** La funcionalidad de un espacio que pueda ser elegantemente ocultado por un panel corredero. Mover es un mueble con puerta corredera vertical que ofrece, de forma simple y elegante, la posibilidad de abrir y cerrar un compartimiento detrás de la encimera de trabajo. Las guías muy silenciosas garantizan un movimiento fluido y constante.





A functional kitchen that creates distinct accessible areas, like the elegant wine cellar with an integrated pivot door and panels in the Milano finish. Reflections blend base units, tall and wall units whereas the island doors have a black anodised aluminium frame surrounding Stagno metalised glass.

**IT\_** Cucina funzionale che nasconde interi spazi accessibili, come l'elegante cantina vini a cui si accede tramite il sistema di porte a bilico integrato con pannelli in finitura Milano. Basi, colonne e pensili si fondono in un gioco di riflessi, mentre le ante dell'isola sono realizzate con telaio alluminio anodizzato nero rivestite con vetro metallizzato Stagno.

**ES\_** Cocina funcional que crea espacios enteros accesibles y provistos de su propia arquitectura, como la bodega de vinos, a la cual se accede mediante el sistema de puertas abatibles integrado con paneles en acabado Milano. Muebles bajos, columnas y muebles colgantes se funden en un juego de reflejos, mientras las puertas de la isla están realizadas con marco de aluminio anodizado negro revestidas con cristal metalizado Stagno.

The island's eclectic design juggles unconventional proportions and shapes, matches the soft round snack counter with inclined edge with the severe lines of the main structure, and integrates functions like built-in kitchen racks with accessories, downdraft cooker hood, washing and cooking area.



**IT\_** Il design eclettico dell'isola gioca con proporzioni e forme non convenzionali, unisce la morbidezza del piano snack tondo con bordo inclinato alle linee rigorose della struttura principale, e integra funzioni come i canali attrezzati accessoriati ad incasso, cappa estraibile, zona lavaggio e cottura.

**ES\_** El diseño ecléctico de la isla juega con proporciones y formas no convencionales, une la delicadeza de la encimera de snack redonda con borde inclinado con las líneas rigurosas de la estructura principal e integra los canales equipados de accesorios empotrados, la campana extraíble, la zona de lavado y de cocción.





IN STEP WITH THE TIMES

FROM DAWN TO DUSK: RHYTHM,  
MODERNITY, FREEDOM OF  
EXPRESSION AND CONTEMPORARY  
TASTE.

Understanding nature and all its  
seasons: the kitchen as an intimate,  
private place where time flows  
naturally and an eternal ritual shapes  
the present, preserves unchangeable  
photographs of the past and projects  
images of the future.

# Beat

IT\_ AL PASSO CON I TEMPI. Dall'alba al tramonto: ritmo,  
modernità, libertà d'espressione e gusto contemporaneo.  
Comprendere la natura attraverso i suoi momenti: la cucina come  
luogo intimo e privato, che scandisce lo scorrere naturale del  
tempo. Un'eterna ritualità che dà forma al presente, conserva  
fotografie immutabili del passato e proietta immagini del futuro.

ES\_ A LA PAR CON EL TIEMPO. Desde el amanecer hasta  
la puesta del sol: ritmo, modernidad, libertad de expresión y  
estilo contemporáneo. Comprender la naturaleza mediante sus  
instantes: la cocina como lugar íntimo y privado, que recalca  
el paso natural del tiempo. Una eterna ritualidad que da forma  
al presente, conserva fotografías inmutables del pasado  
y proyecta imágenes del futuro.









A composition that goes beyond the simple concept of culinary space: a project that blends seamlessly with the surrounding architecture to transform an ambience into a functional aesthetic experience. The finishes are carefully selected to exalt the beauty and elegance of the kitchen. Lamina Brunito melamine, with its striped surface that recalls the reflections of sheet metal, brings a touch of modernity and finesse. Glossy lacquered Moka adds warmth to the composition, creating an attractive contrast. The rich, sophisticated gres worktop completes the atmosphere with a touch of refined luxury.



**IT\_** Una composizione che va oltre il concetto di semplice spazio culinario: un progetto che si fonde armoniosamente con l'architettura circostante, trasformando l'ambiente in un'esperienza estetica e funzionale. Le finiture sono state attentamente selezionate per esaltare la bellezza e l'eleganza della cucina. Il melaminico Lamina Brunito, con la sua superficie rigata che richiama i riflessi di una lastra di metallo, conferisce un tocco di modernità e raffinatezza. Il laccato lucido Moka aggiunge calore alla composizione, creando un contrasto visivamente accattivante. Il piano in gres, ricco e sofisticato, completa l'atmosfera, donando un tocco di lusso e raffinatezza.

**ES\_** Una composición que supera el concepto de simple espacio culinario: un proyecto que se funde armoniosamente con la arquitectura circundante, transformando el ambiente en una experiencia estética funcional. Los acabados se han seleccionado atentamente para acentuar la belleza y la elegancia de la cocina. El melamínico Lamina Brunito, con su superficie de rayas que reproduce los reflejos de una chapa de metal, confiere un toque de modernidad y elegancia. El lacado brillante Moka añade calor a la composición, creando un contraste visualmente fascinante. La encimera de gres, amplia y sofisticada, complementa la atmósfera, confiriendo un toque de lujo y elegancia.



Distinct, well-defined volumes create a fascinating composition in which every element has its precise function. Base and wall units extend along the length of the wall, and tall units open out to other practical areas, like the one furnished with a desk, to provide intelligent, functional design solutions. The central island comprises daringly intertwining volumes to become the heart of the kitchen, where people meet and share sensations.



**IT\_** I volumi distinti e ben definiti creano una composizione affascinante, in cui ogni elemento ha una sua funzione precisa. Sulla parete, basi e pensili si estendono in lunghezza, mentre i mobili colonne si aprono verso altre aree funzionali, come una scrivania, per offrire soluzioni di design pratiche. L'isola centrale, realizzata con un audace gioco di incastro di volumi, diventa il cuore pulsante della cucina, invitando all'incontro e alla condivisione.

**ES\_** Los volúmenes refinados y bien definidos crean una composición seductora, en la cual cada elemento tiene su función precisa. En la pared, muebles bajos y colgantes se extienden en longitud, mientras los muebles de columnas se abren hacia otras áreas funcionales, como un escritorio, para ofrecer soluciones de diseño inteligentes y cómodas. La isla central, realizada con un innovador juego de encaje de volúmenes, se convierte en el corazón palpante de la cocina, invitando al encuentro y a la compartición.





A kitchen full of light, thanks to the Neve matt lacquered doors with the fluted 3D surface characteristic of our Riga door, and warmth, thanks to the Noce Caramel wood finish. The well-defined volumes of the composition divide the different areas of the kitchen harmoniously, while the central island becomes the focal point of the space.

**IT\_** Una cucina che illumina grazie alle ante laccate opache Neve, dotate della caratteristica superficie 3D cannettata del modello Riga, e scalda grazie alla finitura legno Noce Caramel. I volumi ben definiti della composizione suddividono con armonia le diverse zone della casa, mentre l'isola centrale diventa il punto focale dell'ambiente.

**ES\_** Una cocina que ilumina gracias a las puertas lacadas mate Neve, provistas de la característica superficie 3D canelada del modelo Riga, y reconforta gracias al acabado madera Noce Caramel. Los volúmenes bien definidos de la composición subdividen con armonía las distintas zonas de la casa, mientras la isla central se convierte en el punto principal del ambiente.









Materials with which nature communicates make a stunning statement: Rovere Oslo panels, Verde Foresta lacquered doors and a Laminam Statuarietto worktop. A beautiful, robust designer kitchen that breathes and unites: the perfect mechanisms of the natural world. The 33° cut door Omicron is a refined element that adds a touch of personality to the kitchen.



**IT\_** La presenza forte e pulsante dei materiali, con i quali la natura comunica: i pannelli in Rovere Oslo, le ante laccate Verde Foresta e il top Laminam Statuarietto. Una cucina che respira e unisce, grazie al design, bellezza e resistenza: i perfetti meccanismi del mondo naturale. L'anta Omicron tagliata a 33°, elemento estetico raffinato, conferisce un tocco di personalità alla cucina.

**ES\_** La presencia fuerte y palpante de los materiales, con los cuales la naturaleza comunica: los paneles de Rovere Oslo, las puertas lacadas Verde Foresta y la encimera Laminam Statuarietto. Una cocina que respira y une, gracias al diseño, a la belleza y a la resistencia: los mecanismos perfectos del mundo natural. La puerta Omicron con corte de 33°, elemento estético refinado, confiere un toque de personalidad a la cocina.



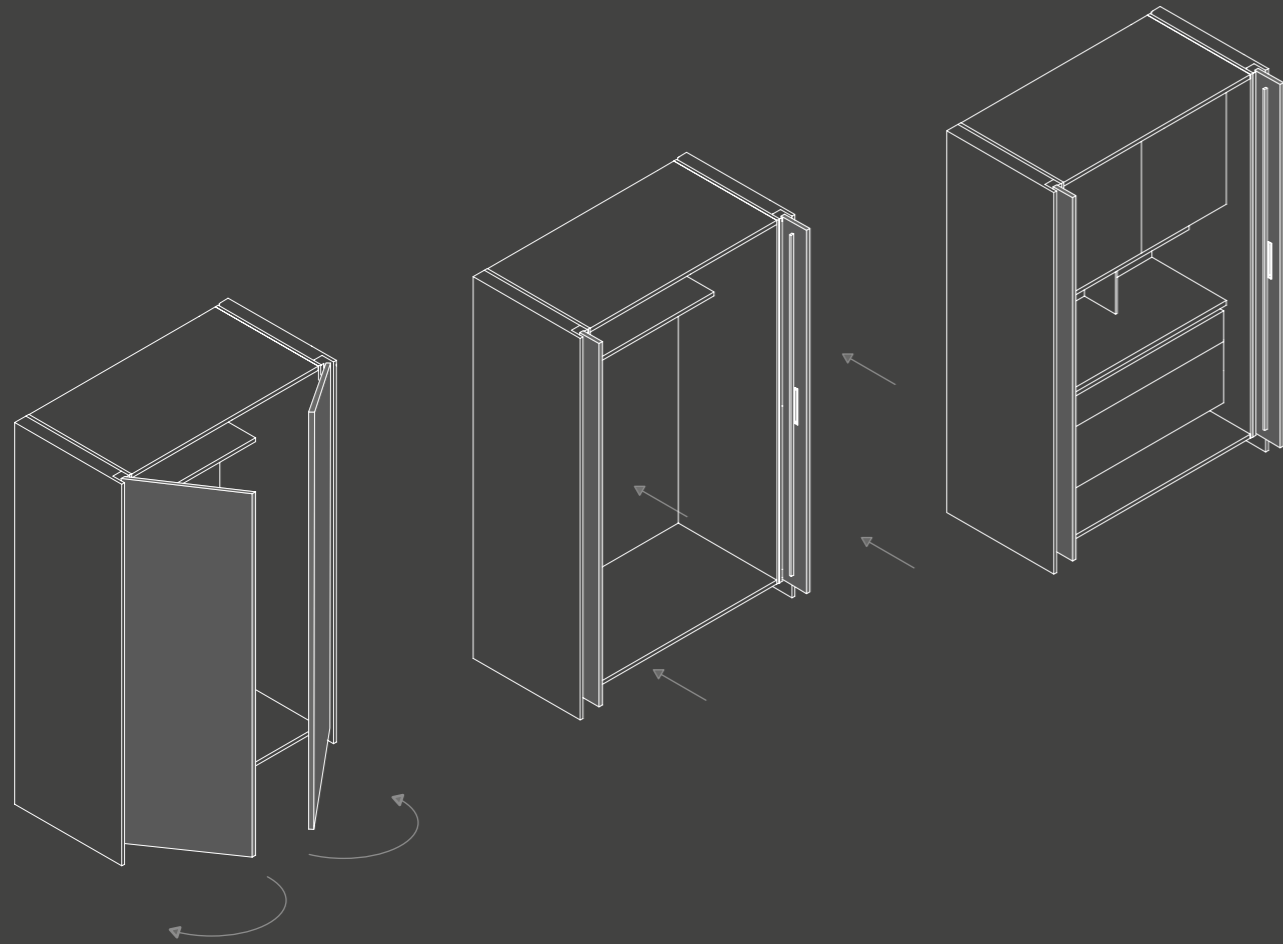

## WING 2.0

The Wing cabinet with its receding doors reveals surprising versatility with which to create new, perfectly equipped work areas that can be concealed if necessary.

Available with one or two receding doors (60 - 120 cm interior compartment), it can be provided with standard cabinets and accessories that give absolute freedom in arranging compositions. A selection of storage shelves and a stainless steel pull-out worktop are available to transform the unit into an ideal workstation.

**IT\_** Il mobile Wing, con le sue ante rientranti, rivela una sorprendente versatilità permettendo di creare nuove zone di lavoro perfettamente attrezzate che all'occorrenza possono essere nascoste. Disponibile in versione una o due ante rientranti (60 - 120 cm di vano interno). È possibile attrezzarlo con mobili e accessori di serie per la massima libertà compositiva. Una selezione di ripiani attrezzati e un piano di lavoro in acciaio inox estraibile sono disponibili per trasformare il mobile in una workstation ideale.

**ES\_** El mueble Wing, con sus puertas entrantes, revela una versatilidad extraordinaria permitiendo crear nuevas zonas de trabajo perfectamente equipadas que en caso necesario pueden ocultarse. Disponible en la versión de una o dos puertas entrantes (60 - 120 cm de compartimiento interior). Es posible equiparlo con muebles y accesorios de serie para la máxima libertad compositiva. Una selección de estantes equipados y una encimera de trabajo de acero inoxidable extraíble están disponibles para transformar el mueble en una workstation perfecta.





Functional design comprising Piasentina melamine base units and Rovere Dark melamine tall storage units. The Salvia coloured melamine wall units, matched with black powder coated metal MetalBox, break up the arrangement and draw the attention of onlookers.



**IT\_** Design funzionale composto da basi in melaminico Piasentina e colonne attrezzate in Rovere Dark. Il colore melaminico Salvia dei pensili, associati ai contenitori MetalBox in metallo verniciato a polvere nero, interrompono la trama e catturano l'attenzione.

**ES\_** Diseño funcional constituido por muebles bajos de melamina Piasentina y volúmenes equipadas de melamina Rovere Dark. El color melamínico Salvia de los muebles colgantes, junto con los contenedores MetalBox de metal con pintura en polvo negro, interrumpen la trama y captan la atención de quien mira.





Functional composition that combines design and technology with the innovative black anodised aluminium Zeta handle integrated in the door on the Creta melamine base unit with horizontal knots, revealing the natural texture of wood grain. In perfect contrast, matt embossed Lavagna lacquered wall units feature a burnished aluminium Modular storage wall that extends usable space in the kitchen.

IT\_ Composizione funzionale che coniuga design e tecnologia, con l'innovativa maniglia Zeta in alluminio anodizzato nero, integrata nell'anta in melaminico Creta, dove emerge la texture naturale delle venature del legno. In perfetto contrasto, i pensili in laccato opaco Goffrato Lavagna, caratterizzati dalla parete attrezzata Modular in alluminio brunito, che amplia lo spazio utile in cucina.

ES\_ Composición funcional que combina diseño y tecnología, con el nuevo tirador Zeta de aluminio anodizado negro, integrado en la puerta del mueble bajo de melamina Creta con nudos horizontales, en la cual se destaca la textura natural de las vetas de la madera. En perfecto contraste, los muebles colgantes en lacado mate Goffrato Lavagna, caracterizados por la pared equipada Modular de aluminio bruñido, que amplía el espacio utilizable de la cocina.





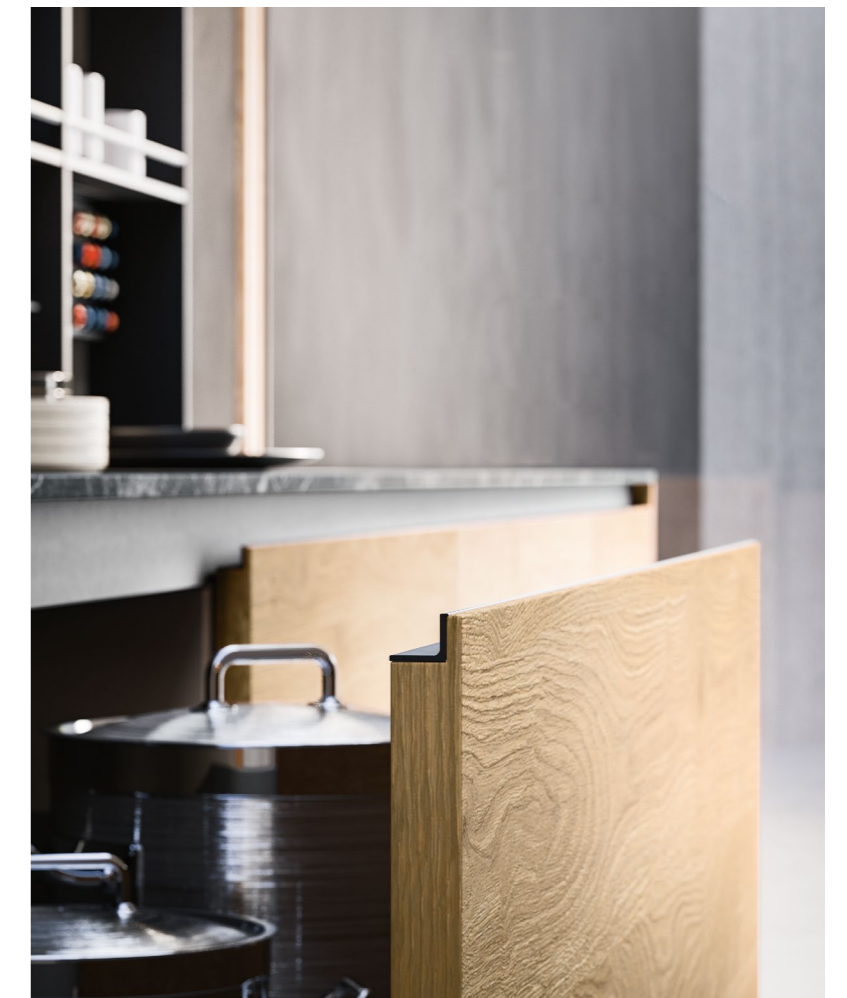



Not only do the volumes of this kitchen define the spaces of the home, they also create a clear distinction between the different functional areas. With their refined steel-effect, X-Steel surfaces add a technical and modern touch to the environment, offering a perfect combination of good looks and practicality. Each element is designed to optimise the use of the space, to make the kitchen the pulsing heart of any home.



**IT\_** I volumi di questa cucina non solo definiscono gli spazi della casa, ma creano anche una netta distinzione tra le diverse aree funzionali. Le superfici in finitura X-Steel, con il loro raffinato effetto acciaio, aggiungono un tocco tecnico e moderno all'ambiente, offrendo una combinazione perfetta tra estetica e praticità. Ogni elemento è pensato per ottimizzare l'uso dello spazio, rendendo la cucina il cuore pulsante della casa.

**ES\_** Los volúmenes de esta cocina no solo definen los espacios de la casa, sino que crean también una clara diferencia entre las distintas áreas funcionales. Las superficies en acabado X-Steel, con su elegante efecto acero, añaden un toque técnico y moderno al ambiente, ofreciendo una combinación perfecta entre estética y funcionalidad. Cada elemento se ha pensado para optimizar el uso del espacio, volviendo la cocina el corazón palpante de la casa.

MoveBin: A brand-new waste bin that combines innovation and functionality. Its main characteristic is the ability to automatically open the lid when the deep drawer is pulled out, and then close it gently, elevating daily kitchen use to an unprecedented level of comfort.



IT\_ Move Bin: Una pattumiera inedita che unisce innovazione e funzionalità. La sua caratteristica principale è la capacità di aprire automaticamente il coperchio quando si estrae il cestone, e poi di richiuderlo delicatamente, offrendo un livello di comfort senza precedenti per l'uso quotidiano della cucina.

ES\_ MoveBin: Un cubo de basura inédito que une innovación y funcionalidad. Su característica principal es la capacidad de abrir automáticamente la tapa cuando se extrae la gaveta y luego de cerrarla delicadamente, ofreciendo un nivel de confort sin precedentes para el uso diario de la cocina.







A kitchen containing lots of cupboard space, featuring contrasting UV ultra matt X-Black lacquer and the warm, pastel shades of X-Sand. At the centre of the home, the alternating geometries and volumes of the central island create dynamism and blend Corian Carrara Crema and Noce Cortina Laminate in a single unit.



IT\_ Una cucina con ampia armadiatura caratterizzata dal contrasto tra il laccato UV ultra opaco X-Black, e le tonalità calde e tenui di X-Sand. Al centro della casa, i giochi di geometrie e volumi dell'isola centrale creano dinamismo e fondono in un unico corpo il Corian Carrara Crema e il Laminato Noce Cortina.

ES\_ Una cocina con amplios armarios caracterizada por el contraste entre el lacado UV ultra mate X-Black, y las tonalidades cálidas y suaves de X-Sand. En el centro de la casa, los juegos de geometrías y volúmenes de la isla central crean dinamismo y funden en un solo cuerpo el Corian Carrara Crema y el Laminado Noce Cortina.

The Infinity system is a refined elegant solution for decorating walls. It is a modular system that uses black anodised aluminium profiles to fit horizontal panel cladding and integrate moveable metal shelves.

**IT\_** Il sistema Infinity rappresenta una soluzione elegante e raffinata per decorare la parete. Un sistema modulare che, attraverso profili in alluminio anodizzato nero, permette di utilizzare pannellature orizzontali di rivestimento e di integrare mensole in metallo riposizionabili.

**ES\_** El sistema Infinity representa una solución elegante y refinada para decorar la pared. Un sistema modular que, mediante los perfiles de aluminio anodizado negro, permite utilizar paneles horizontales de revestimiento e incorporar baldas de metal reposicionables.







Refined, elegant contrasts distinguish this composition in Neve matt lacquered finish and wood veneered Station. Uncluttered and contemporary, the kitchen is enhanced by grip profiles in the Titanio finish and by wall units featuring iconic Riga cabinet doors with ribbed surface. This 3D effect on the wood creates wonderful reflections and lends distinction to the kitchen.



**IT\_** Contrasti raffinati ed eleganza contraddistinguono questa composizione in finitura laccato opaco Neve e in legno impiallacciato Station. Essenziale e contemporanea, la cucina è impreziosita dalle gole in finitura Titanio e dai pensili dotati di ante modello Riga, con iconica superficie cannettata. Una lavorazione 3D del legno che gioca con i riflessi e rende estremamente distintiva la cucina.

**ES\_** Contrastes refinados y elegancia caracterizan esta composición en acabado lacado mate Neve y de madera chapada Station. La cocina, sobria y contemporánea, es valorizada por los perfiles rebajados en acabado Titanio y por los muebles colgantes provistos de puertas modelo Riga, con icónica superficie canelada. Un labrado en 3D de la madera que juega con los reflejos y vuelve la cocina muy distintiva.





**IT\_** Cucina progettata per offrire funzionalità e stile senza compromessi. La sua configurazione a L consente di sfruttare al massimo lo spazio disponibile, creando una zona di lavoro efficiente ed accogliente. La pannellatura orizzontale a parete, in combinazione con i pensili e le vetrine, crea un'affascinante unione tra la cucina e la zona giorno, integrando armoniosamente gli spazi. Una continuità visiva e funzionale tra le due aree che rende l'ambiente coeso e accogliente.

**ES\_** Cocina ideada para ofrecer funcionalidades y estilo sin compromisos. Su configuración en L permite disfrutar al máximo el espacio disponible, creando una zona de trabajo eficiente y acogedora. Los paneles horizontales de pared, combinados con los muebles colgantes y las vitrinas, crea una unión interesante entre la cocina y la zona de día, integrando armoniosamente los espacios. Una continuidad visual y funcional entre las dos áreas que vuelve el ambiente cohesivo y acogedor.

This is a kitchen designed to provide uncompromising functionality and style. Its L-shaped configuration means it can make maximum use of the space available, creating an efficient but cosy work area. The horizontal wall panels, combined with wall units and display cabinets, create a fascinating link between the kitchen and living area by harmoniously integrating space. Visible continuity of the two areas makes for a comfortable cohesive ambience.





The base units and peninsula are UV X-Silice Matt lacquered, with a Ring integrated handle that provides continuity with the Infinity modular slat system. The elegant Frame display cabinet with aluminium and smoked glass doors and Noce Caramel melamine interior make a refined, stylish statement in the kitchen.

IT\_ Basi e la penisola sono in laccato UV X-Silice Matt con maniglia integrata Ring, in continuità con il sistema a doghe modulari Infinity. Le eleganti vetrine Frame, con ante in alluminio e vetro fumé e interno in melaminico Noce Caramel, rappresentano il punto focale di raffinatezza e stile della cucina.

ES\_ Los muebles bajos y la península son en lacado UV X-Silice Matt con tirador integrado Ring, en continuidad con el sistema de tablillas modulares Infinity. Las elegantes vitrinas Frame, con puertas de aluminio y cristal gris e interior de melamina Noce Caramel, representan el punto principal de elegancia y estilo de la cocina.







A composition that stands out for the sophistication of the Micalized lacquered Talco and Ardesia. This combination of colors provides a remarkable contrast, while the presence of the Mica mineral in the paints gives the surfaces soft and fascinating reflections. The island creatively combines the table, and the base units integrate a fitted wall with a sliding door, adding practicality and style to the space.

**IT\_** La Cucina si distingue per la raffinatezza delle finiture laccate Micalizzato Talco e Ardesia che, grazie alla presenza del minerale Mica nelle vernici, donano alle superfici riflessi morbidi e affascinanti. L'isola unisce in modo originale il tavolo, mentre le basi integrano una parete attrezzata con anta scorrevole, aggiungendo praticità e stile all'ambiente.

**ES\_** La Cocina se destaca por la sofisticación de los acabados lacados en Micalizado Tiglio y Ardesia. Esta combinación de colores ofrece un contraste notable, mientras que la presencia del mineral Mica en las pinturas proporciona superficies con reflejos suaves y fascinantes. La isla combina de manera creativa la mesa, y las bases integran una pared equipada con una puerta corredera, agregando practicidad y estilo al espacio.

**ON THE SHOULDERS OF GIANTS**

THE KITCHEN WITH A PLACE IN HISTORY, A SYMBOL OF EVOLUTION.

Genuine emotions, traditional taste, flavours of time rooted in us, a continuous flow of past, present and future.

# Source

**IT\_ SULLE SPALLE DEI GIGANTI.** La cucina come luogo storico, simbolo dell'evoluzione. Emozioni genuine, gusti tradizionali, sapori del tempo radicati dentro di noi, in continua evoluzione tra passato, presente e futuro.

**ES\_ EN LOS HOMBROS DE LOS GIGANTES.** La cocina como lugar histórico, símbolo de la evolución. Emociones auténticas, gustos tradicionales, sabores del tiempo enraizados en nosotros, en continua evolución entre pasado, presente y futuro.









A modern ambience with classic touches exalted by the rounded forms that frame the kitchen with Ligna framed door in solid walnut wood with Gold handles. The living area combines Cachemire melamine with Rosso Terra, repeated in the architectural details of the ceiling. The pivot door integrated into the tall units conceals a passage to other areas.

**IT\_** Ambiente moderno dai richiami classici messi in risalto dalle forme arrotondate che fanno da cornice alla cucina con anta telaio Ligna in legno massello di noce con maniglie Gold. L'area giorno combina il melaminico Cachemire con il Rosso Terra, ripreso anche nei dettagli architettonici del soffitto. La porta a bilico integrata nelle colonne nasconde un passaggio verso altri ambienti.

**ES\_** Ambiente moderno da referencias clásicas destacados por las formas redondeadas que encierran la cocina con puertas enmarcadas Ligna de madera maciza de nogal con tiradores Gold. La zona de día combina el melamínico Cachemire con el Rosso Terra, reproducido también en los detalles arquitecturales del cielorraso. La puerta abatible integrada en las columnas oculta un paso hacia otros ambientes.



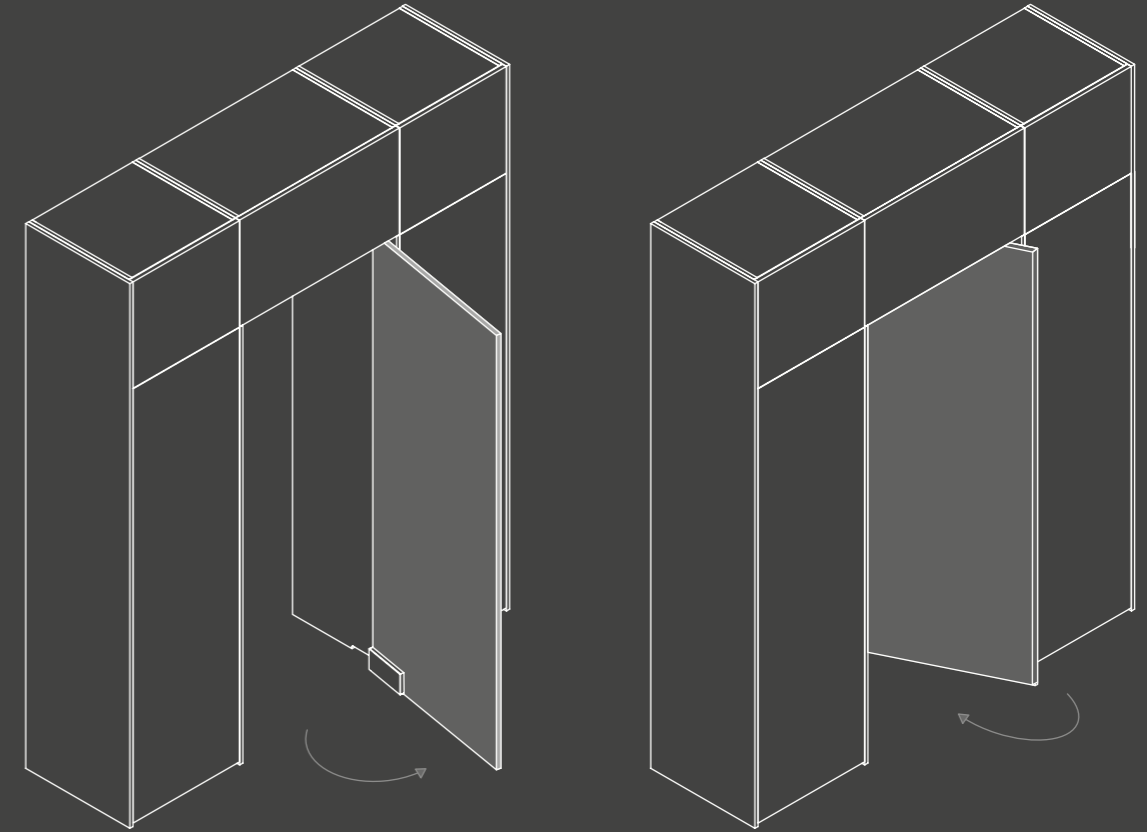

#### PIVOT DOOR

A solution that gives designers great freedom as it can be used to close compartments, passages between tall units or masonry while maintaining visual continuity with the adjacent doors.

Perfect symbiosis of functionality and essential design, it comes as a version that attaches to a lateral tall unit or to a tall unit and tall unit top compartment.

#### IT\_ PORTA BILICO

Una soluzione che permette la massima libertà progettuale, può essere sfruttata per realizzare chiusure di vani, passaggi tra colonne o elementi murali, mantenendo la continuità estetica con le ante adiacenti.

Simbiosi perfetta tra funzionalità e design essenziale, è disponibile sia in versione con fissaggio su colonna laterale che con fissaggio su colonna e sopra colonna.

#### ES\_ PUERTA PIVOTANTE

Una solución que permite la máxima libertad proyectual, puede utilizarse para realizar cierres de compartimentos, pasos entre columnas o elementos de pared, manteniendo la continuidad estética con las puertas adyacentes.

Perfecta simbiosis entre funcionalidad y diseño esencial, está disponible tanto en la versión con fijación en la columna lateral como con fijación en la columna y encima de la columna.





**IT\_** Suggestioni e memorie accompagnano la piena vivibilità degli spazi, interpretati dall'anta a telaio in legno massello Noce nell'isola e l'anta telaio in mdf laccato opaco Metro nelle colonne. Il design rigoroso ed essenziale viene enfatizzato dall'apertura push-pull delle ante e dal piano di lavoro in Silestone dal forte spessore.

**ES\_** Sugestiones y memorias acompañan la habitabilidad total de los espacios, interpretados por la puerta enmarcada de madera maciza Noce en la isla y la puerta enmarcada de mdf lacado mate Metro en las columnas. El diseño riguroso y sobrio es acentuado por la apertura push-pull de las puertas y por la encimera de trabajo de Silestone de gran espesor.



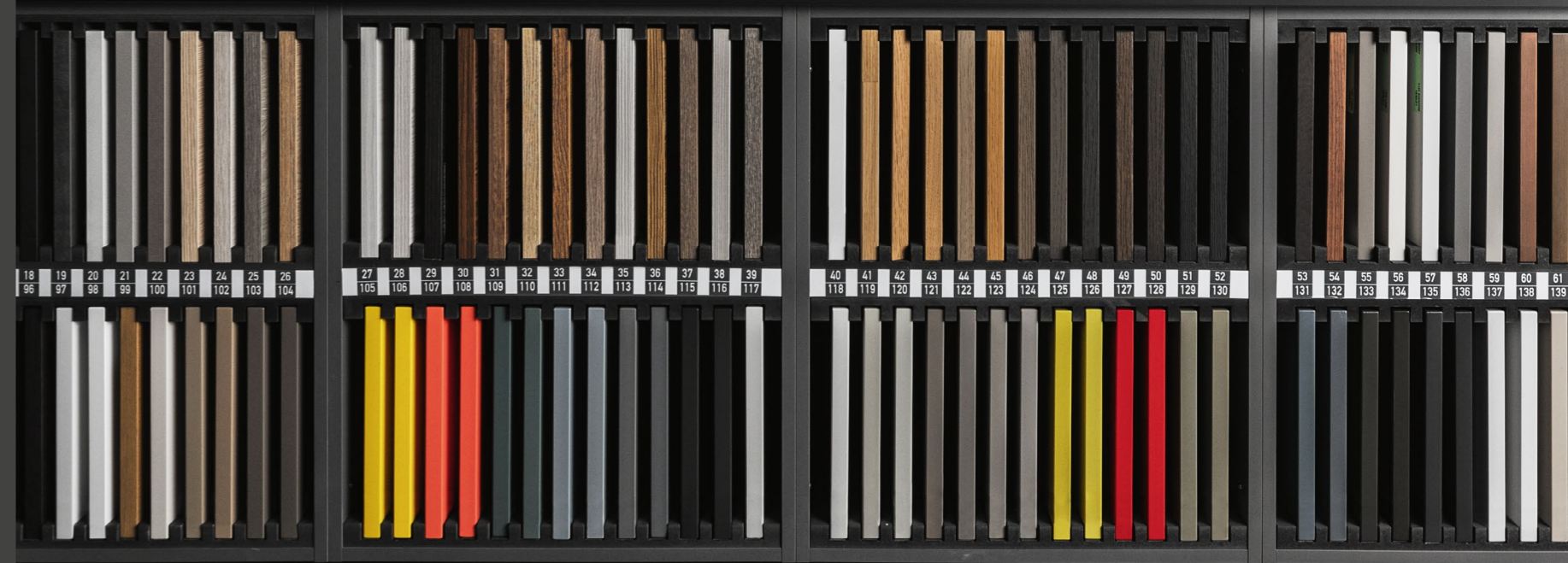

MELAMINE MELAMINICO MELAMINA

WOOD  
LEGNO  
MADERA



STONE  
PIETRA  
PIETRA

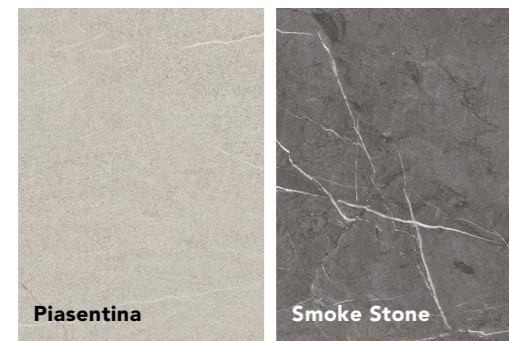

METAL  
METALLO  
METAL

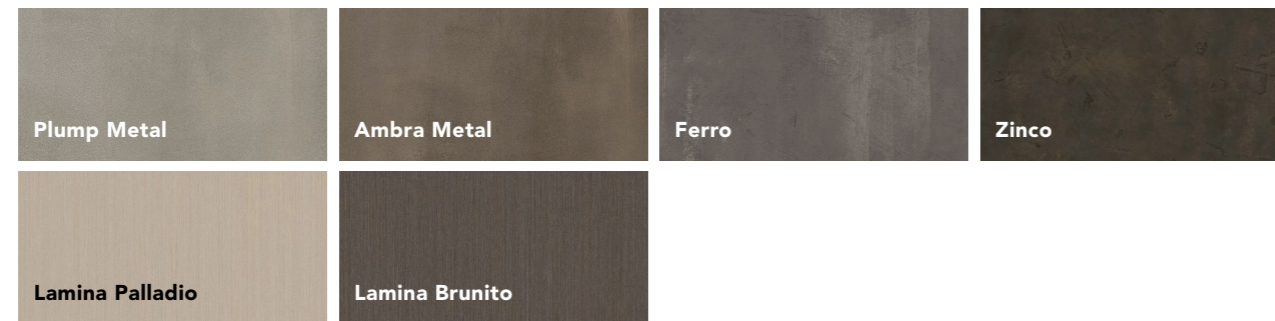

CONCRETE  
CEMENTO  
CEMENTO



MATT MELAMINE MELAMINICO OPACO MELAMINA MATE

MATT  
OPACO  
MATE



VENEERED WOOD LEGNO IMPIALLACCIATO MADERA CHAPADA

FLAMED OAK  
ROVERE FIAMMATO  
ROBLE FLAMEADO



THERMOCOTTO OAK  
TERMOCOTTO  
ROBLE TERMOCOTTO



WALNUT  
NOCE  
NOGAL



CHESTNUT  
CASTAGNO  
CASTAÑO



LACQUERED LACCATO LACADO

MATT / GLOSSY  
OPACO / LUCIDO  
MATE / BRILLO

Neve	Bianco	Ghiaccio	Lino	Canapa
Sabbia	Corda	Titanio	Nardò	Grigio Metro
Giallo Zolfo	Corallo	Rosso Vivo	Rosso	Verde Positano
Militare	Verde Foresta	Azzurro	Avio	Blu Polvere
Visone	Lavagna	Moka	Grigio fumo	Nero

EMBOSSED  
GOFFRATO  
TEXTURIZADO

Neve	Ghiaccio	Lino	Corda	Titanio
Grigio Metro	Lavagna	Azzurro	Giallo Zolfo	Verde Positano
Blu Polvere	Rosso Vivo	Rosso	Moka	Nero

MICALIZED  
MICALIZZATO  
MICALIZADO

Talco	Pomice	Peltro	Lava
Verde Smeraldo	Rosso Venezia	Blu Petrolio	Ardesia

METAL  
METALLICO  
METAL

Ambra	Carbonio	Rame	Royal brown
Royal gold			

TECHNOLAC LUX

Cast Iron	Shadow	MICALUX	Arenaria
Cast Brass			

LACQUERED LACCATO LACADO

VINTAGE LIGHT

Oro	Bruno	Platino
-----	-------	---------

VINTAGE

Iron
------

UV LACQUERED LACCATO UV LACADO UV

MATT UV  
OPACO UV  
MATE UV

X-White Matt	X-Sand Matt	X-Silice Matt
X-Grey Matt	X-Blue Matt	X-Black Matt

GLOSSY UV  
LUCIDO UV  
BRILLO UV

X-White Gloss
---------------

PET

X-STEEL

Dark Grey
-----------

LAMINATE LAMINATO LAMINADO

STONE  
PIETRA  
PIEDRA

Bianco Ghiaccio 410 Climb	Pulpis Light 3447	Pulpis Dark 3446	Pietra Lavica 545
---------------------------	-------------------	------------------	-------------------

Sahara Noir 6084	Nero Marquina 5544
------------------	--------------------

WOOD  
LEGNO  
MADERA

Quercia Miele 673	Slavonia 4587
-------------------	---------------



FENIX®

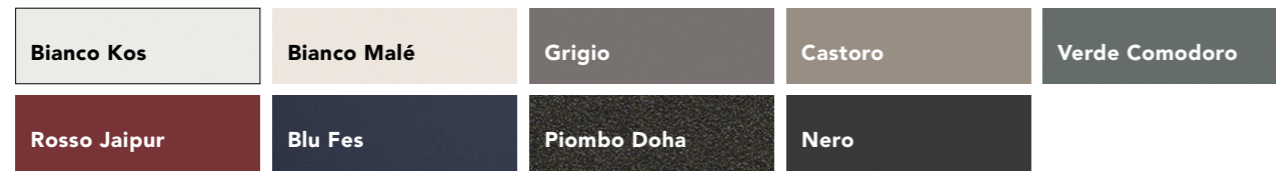

GRES



GLASS VETRO TEMPERATO CRISTAL

MATT / GLOSSY  
OPACO / LUCIDO  
MATE / BRILLANTE



METALLIC  
METALLIZZATO  
METÁLICO

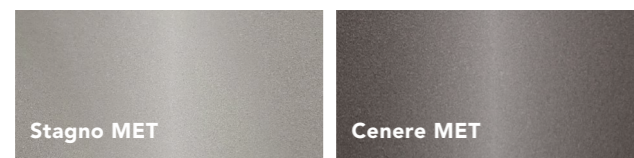

CORIAN®



	RHO	KAPPA	TAU	YOTA	OMICRON	DIAMOND	SKYLINE	LIGNA	RIGA
<b>MELAMINE MELAMINICO MELAMINICO</b>									
METAL metallo - metal									
BETON cemento - cemento									
STONE pietra - pietra									
WOOD legno - madera									
MATT opaco - mate									
<b>WOOD LEGNO ROBLE</b>									
FLAMED OAK rovere fiammato - roble flameado									
THERMOCOTTO OAK rovere termocotto - roble termocotto									
WALNUT noce - nogal									
CHESTNUT castagno - castaño									
<b>LACQUERED LACCATO LACADO</b>									
MATT opaco - mate									
GLOSSY lucido - brillo									
EMBOSSSED goffrato - texturizado									
VINTAGE vintage - vintage									
URBAN urban - urban									
METAL metallico - metal									
MICALIZED micalizzato - micalizado									
LIQUID METAL metallo liquido - metal liquido									
TECHNOLAC LUX									
MICALUX									
<b>LACQUERED UV LACCATO UV LACADO UV</b>									
OPACO matt - mate									
LUCIDO glossy - brillo									
<b>LAMINATED LAMINATO LAMINADO</b>									
WOOD LEGNO legno - madera									
STONE pietra - piedra									
FENIX®									
<b>GLASS VETRO VIDRIO</b>									
MATT opaco - mate									
GLOSSY lucido - brill									
METALLIC metallizzato - metálico									
GRES									
CORIAN®									

**OMICRON**



Door with 33° cut  
Flat groove / Round groove

Anta con taglio a 33°  
Gola piatta / Gola curva

Puerta con corte de 33°  
Perfil plano / Perfil curvo

**DIAMOND**

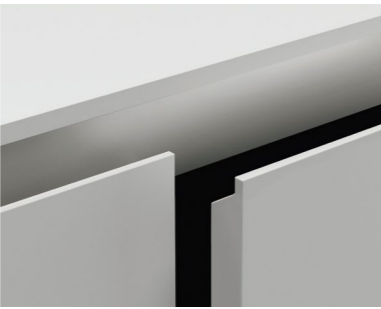

Diamond door  
Flat groove / Round groove

Anta Diamond  
Gola piatta / Gola curva

Puerta Diamond  
Perfil plano / Perfil curvo

**ZETA**



Door with recessed handle  
Flat groove / Round groove  
\_Finishings: Black / Titanium

Anta con maniglia incassata  
Gola piatta / Gola curva  
\_Finiture: Nero / Titanio

Tirador integrato  
Perfil plano / Perfil curvo  
\_Acabados: Negro / Titanio

**GOLA CURVA**



Door without handle  
Round groove

Anta senza maniglia  
Gola curva

Puerta sin tirador  
Perfil curvo

**RING**



Door with recessed handle  
\_Finishing: Black

Anta con maniglia incassata  
\_Finitura: Nero

Tirador integrato  
\_Acabado: Negro

**VERSO**



Door with recessed handle  
\_Finishings: Aluminum / Matt lacquered / Micalized

Anta con maniglia incassata  
\_Finiture: Alluminio / Laccato opaco / Mica

Tirador integrato  
\_Acabados: Aluminio / Lacado mate / Micalizado

**LOGICA**



Door with recessed handle  
\_Finishings: Black / Titanium

Anta con maniglia incassata  
\_Finiture: Nero / Titanio

Tirador integrato  
\_Acabados: Negro / Titanio

**MANIGLIA / PUSH-PULL**



Handle / Push-pull  
30 different handle designs available

Maniglia / Push-pull  
30 diversi modelli di maniglie

Tiradors / Push-pull  
30 modelos de poignées disponibles

**REGOLA**



Door with recessed handle  
\_Finishings: Black / Inox

Anta con maniglia incassata  
\_Finiture: Nero / Inox

Tirador integrato  
\_Acabados: Negro / Acero inox

**OLA**



Door with recessed handle  
\_Finishing: Inox

Anta con maniglia incassata  
\_Finitura: Inox

Tirador integrado  
\_Acabado: Acero inox

OPENING SYSTEM SISTEMI DI APERTURA SISTEMAS DE APERTURA			RHO	KAPPA	TAU	YOTA	OMICRON	DIAMOND	SKYLINE	LIGNA	RIGA
<b>HANDLE MANIGLIA TIRADOR</b>											
	<b>HANDLES COLLECTION</b> Collezione maniglie Colección tiradores										
	<b>PUSH PULL</b>										
	<b>REGOLA</b>										
	<b>OLA</b>										
	<b>RING</b>										
	<b>VERSO</b>										
	<b>LOGICA</b>										
<b>GROOVE GOLA PERFIL</b>											
	<b>ROUND GROOVE, DOOR WITHOUT HANDLE</b> Gola curva, anta senza maniglia Perfil curvo, Puerta sin tirador										
	<b>ROUND GROOVE / FLAT GROOVE + ZETA</b> Gola curva / Gola piatta + ZETA Perfil curvo / Perfil plano + ZETA										
	<b>ROUND GROOVE / FLAT GROOVE + OMICRON</b> Gola curva / Gola piatta + Omicron Perfil curvo / Perfil plano + OMICRON										
	<b>ROUND GROOVE / FLAT GROOVE + DIAMOND</b> Gola curva / Gola piatta + DIAMOND Perfil curvo / Perfil plano + DIAMOND										
	<b>ROUND GROOVE / FLAT GROOVE + SKYLINE</b> Gola curva / Gola piatta + SKYLINE Perfil curvo / Perfil plano + SKYLINE										



MandiCasa reserves the right to make changes to this catalog at any time in the interest of improving its products. The reproduction or even partial reproduction of any text, images or designs featured in this catalog is strictly forbidden. All rights reserved. Brands and logos showing on the present catalog are of LUXITALY Group Inc property and the companies that respectively are depicted.



MandiCasa®

by Dario Snaidero



877.762.4337 | [mandicasa.com](http://mandicasa.com)

a LUXITALY Group Inc brand